

LEILÃO JOVENS RAINHAS

Leilão JOVENS RAINHAS

BEZERRAS, NOVILHAS, PRENHEZES E EMBRIÕES

09 DE JUNHO
QUINTA FEIRA
AS 20 HORAS



ASSESSORIA

GIRO DO GIR
ASSESSORIA
75 9 9926 5455

EXIBIÇÃO

agreste
leilões

WWW.AGRESTELEILÕES.COM.BR

AGREZ

ESTÁDIGI

16 9 9796 6566

FIGO
Genética

@FIGOGENETICA +55 (16) 9 9796 6566

ESTÚDIOS AGRESTE LEILÕES

MACEIÓ / AL

08 de junho de 2022

REGULAMENTO
LEILÃO JOVENS RAINHAS

Art. 1º - O LEILÃO JOVENS RAINHAS, será realizado no dia 09 de junho de 2022 (quinta-feira), nos Estudos Agreste Leilões – Maceió - AL, com início previsto para as 19:30hr.

Art. 2º - Todos os participantes deste leilão obrigam-se de forma definitiva acatar as disposições deste regulamento, não podendo se recusar a aceitá-lo alegando que não o conhece (art. 3º da Lei de Introdução ao Código Civil).

Art. 3º - As vendas realizadas no leilão são irrevogáveis e irretroatáveis, não podendo o Comprador recusar o animal ou solicitar redução do preço.

Art. 4º - Ao Vendedor compete:

- a) Entregar os exames solicitados, bem como cópia do Certificado de Registro do animal, no escritório da AGRESTE LEILÕES.
- b) Comissão de 8% (oito por cento) sobre o valor total do lote apregoado. Em caso de defesa, o vendedor, pagará comissão de 16% (dezesesseis por cento) sobre o valor total do animal no leilão;
- c) Manter o animal vendido sob sua guarda e trato até entrega do animal ao comprador, que deverá retirá-lo após pagamento da comissão de compra pelo comprador, bem como devolver contrato assinado e reconhecido firma a Agreste Leilões, entretanto, uma vez batido o martelo o animal estará por conta e risco do Comprador;
- d) Após o pagamento integral do preço do animal arrematado, entregar ao Comprador a Guia de Transferência de Propriedade endossada, bem como devolver a Nota Promissória Única;

Art. 5º - Os animais a serem licitados estão à disposição dos interessados para visitação no site da Agreste Leilões (www.agresteleiloes.com.br).

Art. 6º - Os interessados deverão proceder com antecedência compatível, à vistoria dos animais, inclusive com profissional de sua confiança, pois uma vez na pista, a distância impede a verificação de certas minúcias, e, portanto, reclamações posteriores desta natureza não serão aceitas.

§ 1º - Ao Comprador de animal prenhe, será permitida até 24hs após o leilão, e antes da retirada do animal do local do evento, trazer veterinário de sua confiança para a constatação da prenhez do animal adquirido, cessando a partir daí qualquer responsabilidade do Vendedor.

§ 2º - Caso o Comprador não realize nas condições indicadas no § 1º supra a constatação da prenhez do animal adquirido, esta será presumida.

Art. 7º - As condições de pagamento do leilão serão as seguintes:

- a) O total da venda será o valor do lance multiplicado pelo numero de animais vezes 30 (trinta) parcelas;
- b) O pagamento dar-se-á da seguinte forma: 02 (duas) parcelas acumuladas no ato da compra;
 $02+02+02+02+02+02+02+02+02+02+02+02+02+02+02 = 14$ (quatorze) parcelas acumuladas e sequentes até o final com vencimento a cada 30 (trinta) dias.

Art. 8º - O Comprador, após a batida do martelo, estará obrigado a firmar a Nota de Leilão vinculada ao Contrato de Compra e Venda, Nota Promissória Única no valor total do animal adquirido, assinando-a, bem como Nota Promissória relativa ao pagamento da Comissão, emitidas logo após cada arrematação.

Parágrafo Único - As referidas Notas Promissórias serão devolvidas:

- a) A Nota Promissória Única no valor total do animal adquirido quando do acerto final do negócio;
- b) A Nota Promissória da comissão quando do acerto da mesma junto a AGRESTE LEILÕES.

Art. 9º - Ao Comprador compete:

- a) Cadastrar-se junto a AGRESTE LEILÕES fornecendo todos os dados necessários para a sua identificação, antecipadamente ao Leilão, além de referências pessoais e bancárias;
- b) Efetuar o pagamento do animal arrematado durante, após o final do leilão ou no dia seguinte mediante e-mail enviado pela Agreste Leilões com as referidas contas.
- c) O COMPRADOR pagará 8% (oito por cento) de comissão sobre o valor total do animal arrematado.
- d) Pagar junto a respectiva associação a taxa de transferência da propriedade após a liquidação do preço total do animal.

Art. 10º - Os animais somente serão liberados após a análise e aprovação do cadastro referido na alínea “a” do art. 9º supra; em havendo restrições à venda será cancelada.

Parágrafo Único - Havendo restrições no cadastro do Comprador este será analisado pelo Vendedor, a quem compete, por liberalidade, convalidar ou não a venda, assumindo todas as conseqüências oriundas deste ato.

Art. 11º - O Vendedor poderá solicitar AVALISTA do seu conhecimento na Nota Promissória Única, desde que manifeste formalmente esta exigência no escritório da AGRESTE LEILÕES instalado no local antes do acerto de contas pelo Comprador. Nas vendas a prazo o Comprador dará ao Vendedor o penhor pecuniário do animal adquirido, ficando como fiel depositário do mesmo até final liquidação total da dívida.

Art. 12º - O animal arrematado será entregue ao Comprador mediante Termo de Liberação, por escrito, da AGRESTE LEILÕES, cuja autorização se dará imediatamente após o acerto de contas (regularização da compra).

Art. 13º - Para o recebimento das parcelas em aberto, oriunda da comercialização do animal, deverá o Vendedor utilizar a forma de cobrança que melhor lhe convier, conforme vencimento e valores constantes na Nota de Leilão, assinada pelo Comprador.

Art. 14º - O Comprador que não se encontrar presente e que efetuar a aquisição através do sistema via telefone DECLARA ter conhecimento da Nota de Leilão com o Contrato de Compra e Venda a ele vinculado e do regulamento deste leilão e receberá a documentação para ser assinada e devolvida. Entretanto o animal só será liberado após a assinatura na Nota de Leilão e o pagamento da entrada e da comissão.

Art. 15º - A falta de pagamento de qualquer uma das parcelas pactuadas no Contrato de Compra e Venda, implicará no vencimento e exigibilidade da dívida por inteiro, independentemente de Notificação ou Aviso nos termos do Contrato de Compra e Venda com reserva de domínio vinculado a Nota de Leilão.

Art. 16º - O Vendedor, os organizadores do leilão e a AGRESTE LEILÕES não se responsabilizarão por quaisquer alterações no estado do animal após a arrematação.

Art. 17º - O leilão realizar-se-á publicamente por Leiloeiro Rural filiado ao Sindicato Nacional dos Leiloeiros Rurais, sendo sua palavra credenciada a alterar e complementar estas normas, bem como as informações constantes do catálogo.

§ 1º - O Leiloeiro estabelecerá a seu exclusivo critério, o lance mínimo e a variação do montante de cada lance.

§ 2º - Caberá ao Leiloeiro esclarecer eventuais dúvidas e estabelecer normas para os casos omissos.

§ 3º - O Leiloeiro não aceitará lances dados por pessoas que a seu critério exclusivo julgar não capacitada.

Art. 18º - Todos os dados fornecidos e constantes no catálogo são de responsabilidade do Vendedor e/ou sua Assessoria.

Parágrafo Único - Eventuais erros ou omissões serão corrigidos pelo Leiloeiro e prevalecerão sobre o catálogo.

Art. 19º - Fica estabelecido que o proprietário (Vendedor/Comprador) assumirá inteira e exclusiva responsabilidade em face de eventuais danos de natureza patrimonial ou pessoal que possam vir a ocorrer a seus apresentadores, treinadores, tratadores e outros funcionários, bem como àqueles que seu animal possa vir a causar a terceiros, isentado, expressamente, os organizadores do Leilão e a AGRESTE LEILÕES de quaisquer responsabilidade quanto aos eventos acima especificados.

Art. 20º - A concretização do negócio entre Vendedor e Comprador, caracteriza-se pela batida do martelo pelo Leiloeiro e qualquer fato posterior, não implica, em nenhuma hipótese, na devolução dos valores pagos a título de comissão ou custos.

Art. 21º - Uma vez no recinto do leilão o animal entrará em pista obrigatoriamente, salvo decisão contrária dos organizadores.

Art. 22º - Este leilão está de acordo com a Portaria n° 108 de 17 de MARÇO de 1993 Artigos 16 e 17 do Ministério da Agricultura Pecuária e Abastecimento.

Art. 23º - A AGRESTE LEILÕES, registrada no Ministério da Agricultura sob o n° AL- 51193-5, é uma prestadora de serviço que intermediará os negócios fechados no conclave e despenderá todos os esforços para sua boa liquidação, mas de forma alguma é responsável: (a) por eventuais atrasos ou faltas de pagamentos; (b) pelas informações contidas no catálogo; (c) bem como e notadamente, pela saúde, condições e estado físico dos animais, razão pela qual, de forma expressa, Vendedor e Comprador se declaram partes legítimas em qualquer questão que possa decorrer de tais situações.

Art. 24º - Com a renúncia expressa de qualquer outro, por mais privilegiado que seja as partes elegem o FORO DO DOMICÍLIO DO VENDEDOR para serem dirimidas todas quaisquer questões decorrentes do presente REGULAMENTO.

Maceió - AL, 09 de junho de 2022

AGRESTE LEILÕES





LOTE	VENDEDOR	ANIMAL	SEXO
001	FIGO GENÉTICA	ITAIPAVA FIV JGVA	Femea
002	FIGO GENÉTICA	GIBOIA JGVA	Femea
003	FIGO GENÉTICA	FIGO FIV NANDAH	Femea
004	FIGO GENÉTICA	FIGO FIV HINALA	Femea
005	FIGO GENÉTICA	FIGO FIV RELIQUIA	Femea
006	FIGO GENÉTICA	FIGO FIV DUBAI	Femea
007	FIGO GENÉTICA	FIGO FIV NAKANY	Femea
008	FIGO GENÉTICA	PRENHEZ - NEFRITA VI DA PALMA	Embriao
009	FIGO GENÉTICA	PRENHEZ - FIGO FIV GOIANIA	Embriao
010	FIGO GENÉTICA	FIGO FIV NALANDA	Femea
011	FIGO GENÉTICA	FIGO FIV BENDITA	Femea
012	FIGO GENÉTICA	FIGO FIV NAKAN	Femea
013	FIGO GENÉTICA	FIGO FIV NAVENA	Femea
014	FIGO GENÉTICA	FIGO FIV NAYANA	Femea
015	FIGO GENÉTICA	FIGO FIV NALLA	Femea
016	FIGO GENÉTICA	FIGO FIV NARAYAN	Femea
017	FIGO GENÉTICA	FIGO FIV NARANA	Femea
018	FIGO GENÉTICA	FIGO FIV NALARA	Femea
019	FIGO GENÉTICA	FIGURA JAGUAR FIV ROLAND	Femea
020	FIGO GENÉTICA	FIGO FIV NANDIALA	Femea
021	FIGO GENÉTICA	FIGO FIV NARYMA	Femea
022	FIGO GENÉTICA	FIGO NEOLOGIA VINCE I FIV	Femea
023	FIGO GENÉTICA	FIGO LALESKA VINCE I FIV	Femea
024	FIGO GENÉTICA	ANGRA A RECOIL I FIV VIDA VERDE	Femea
025	FIGO GENÉTICA	ANGRA A RECOIL II FIV VIDA VERDE	Femea

LEILAO JOVENS RAINHAS

Vendedor: FIGO GENÉTICA

LOTE 001

Raça **GIR PO**

Criador **HENRIQUE CAJAZEIRA FIGUEIRA**

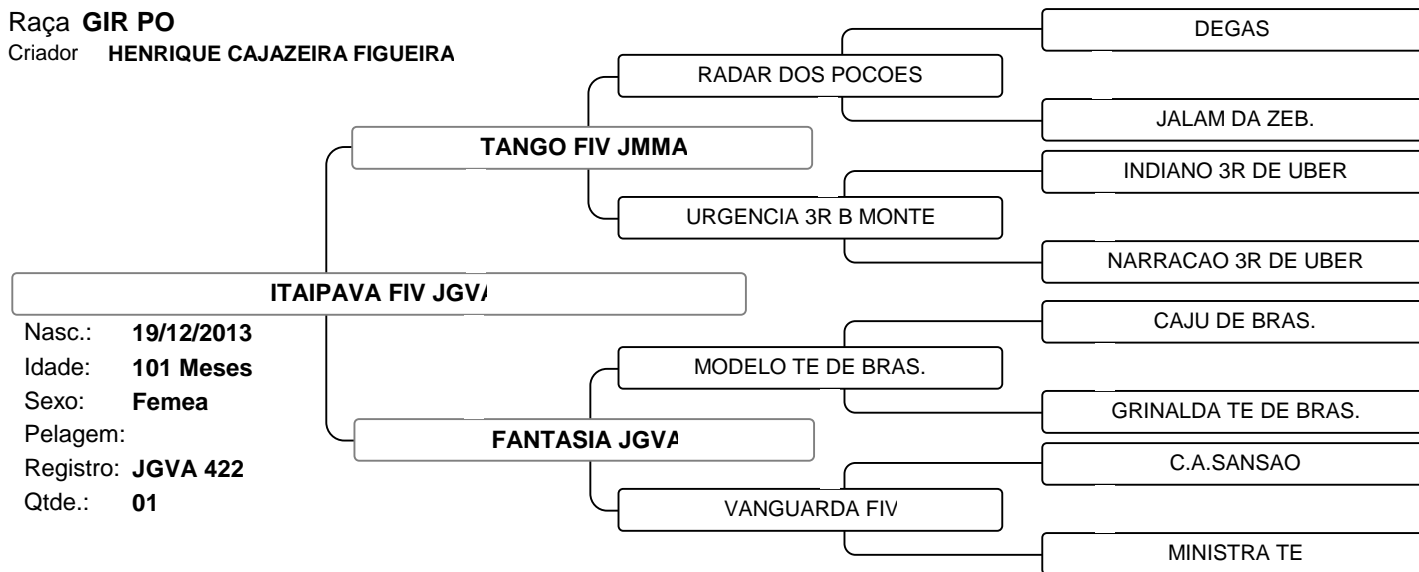

GIR PO!!! DOADORA COM D MAIÚSCULO!!! BETA-CASEÍNA A2A2 E GPTA DE 616 KG DE LEITE!!! TIPO LEITEIRO, ESTRUTURA, ARQUEAMENTO E MUITA FERTILIDADE, COM MÉDIA DE 16 EMBRIÕES POR TRABALHO!!! ITAIPAVA FIV JGVA - JGVA 422 PROD.: 8.909 KG DE LEITE OFICIAL ABCZ. UMA FILHA DO PROVADO TANGO JMMA, NA GRANDE FANTASIA FIV JGVA, PREMIADÍSSIMA EM PISTAS E COM PRODUÇÃO SUPERIOR AOS 9.700 KG DE LEITE, SENDO UMA IRMÃ PRÓPRIA DO PROVADO GARANTIDO DA JGVA. GARANTIA DE CONSISTÊNCIA GENÉTICA, QUALIDADE DE SISTEMA MAMÁRIO E MUITO LEITE. ÚLTIMO PARTO EM 16.12.2021 SEGUE IMPLANTADA COM EMBRIÃO GIR LEITEIRO (C.A SANSÃO X FIGO FIV CORBÉLIA) EM 31.05.2022 SEM TEMPO DE CONFIRMAÇÃO.

Vendedor: FIGO GENÉTICA

LOTE 002

Raça **GIR PO**

Criador **HENRIQUE CAJAZEIRA FIGUEIRA**

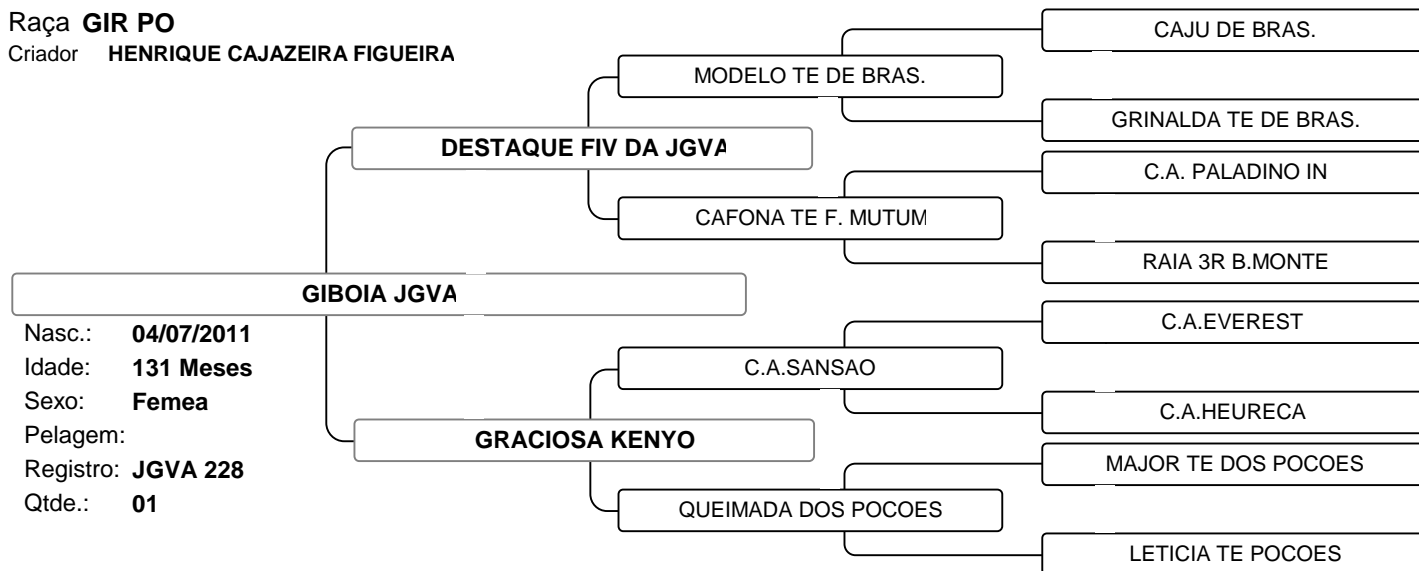

GIR PO!!! DOADORA DE EMBRIÕES DESTAQUE!!! BETA-CASEÍNA A2A2 E GPTA DE 431 KG DE LEITE!!! ESTRUTURA CORPORAL, QUALIDADE DE SISTEMA MAMÁRIO, FERTILIDADE E MUITA SAÚDE!!! GIBOIA JGVA - JGVA 228 PROD.: 7.950 KG DE LEITE OFICIAL ABCZ. UMA FILHA DO PROVADO DESTAQUE FIV JGVA NA GRACIOSA FIV KENYO PROD.: 9.136 KG DE LEITE OFICIAL ABCZ, RESGATANDO PORTANTE SANGUE DAS GRANDES MATRIZES CAFONA E QUEIMADA DOS POCOES. PEDIGREE PREMIADÍSSIMO EM PISTAS E TORNEIOS, CONSISTENTE E DE MUITO LEITE!!! SEGUE IMPLANTADA COM EMBRIÃO GIR LEITEIRO (C.A SANSÃO X FIGO FIV CORBÉLIA) EM 31.05.2022 SEM TEMPO DE CONFIRMAÇÃO.

LEILAO JOVENS RAINHAS

Vendedor: FIGO GENÉTICA

LOTE 003

Raça **GIR PO**

Criador **HENRIQUE CAJAZEIRA FIGUEIRA**

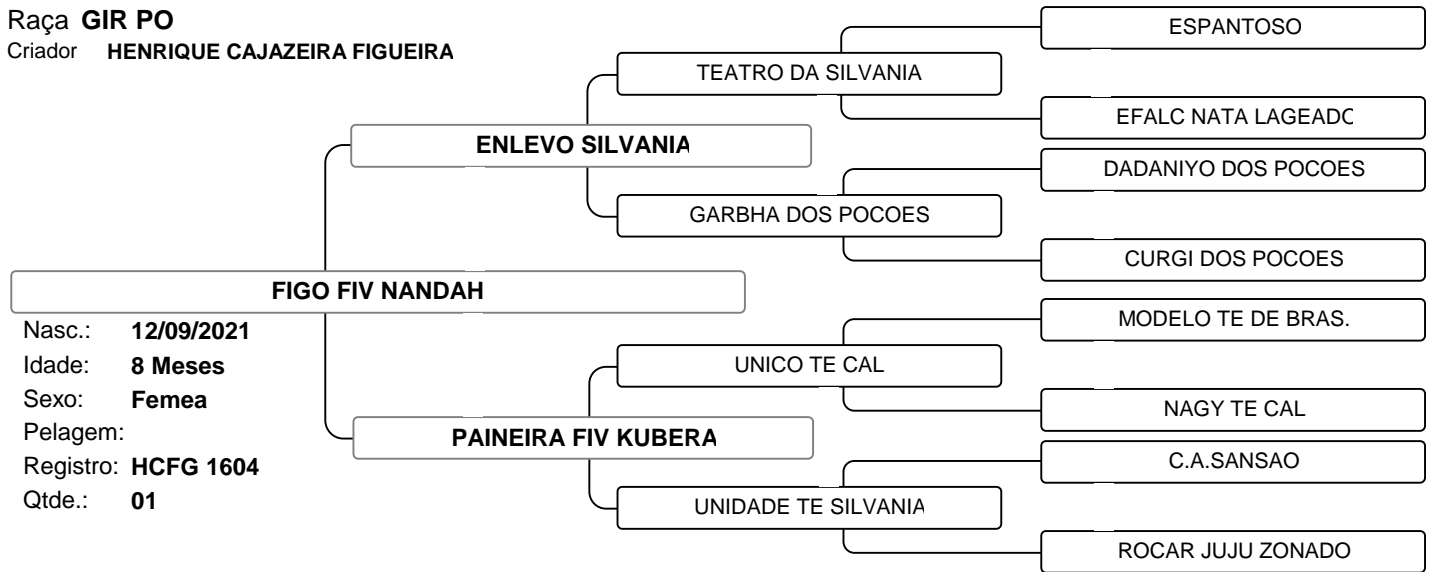

Nasc.: **12/09/2021**
 Idade: **8 Meses**
 Sexo: **Femea**
 Pelagem:
 Registro: **HCFG 1604**
 Qtde.: **01**

GIR PO!!! BETA-CASEÍNA A2A2!!! TIPO LEITEIRO EVIDENTE, FEMINILIDADE E DESENVOLVIMENTO! FIGO FIV NANDAH - HCFG 1604. NA LINHA ALTA O PROVADO ENLEVO DA SILVÂNIA. NA LINHA BAIXA PAINEIRA FIV KUBERA PROD.: 7.008 KG DE LEITE OFICIAL ABCZ UMA FILHA DA GRANDE UNIDADE TE DA SILVÂNIA PROD.: 11.232 KG DE LEITE, IRMÃ PRÓPRIA DO PROVADO URANIO TE SILVÂNIA. FAMÍLIA DE RECORDISTAS MUNDIAIS DE PRODUÇÃO COM MUITA QUALIDADE DE SISTEMA MAMÁRIO. OPORTUNIDADE!

Vendedor: FIGO GENÉTICA

LOTE 004

Raça **GIR PO**

Criador **HENRIQUE CAJAZEIRA FIGUEIRA**

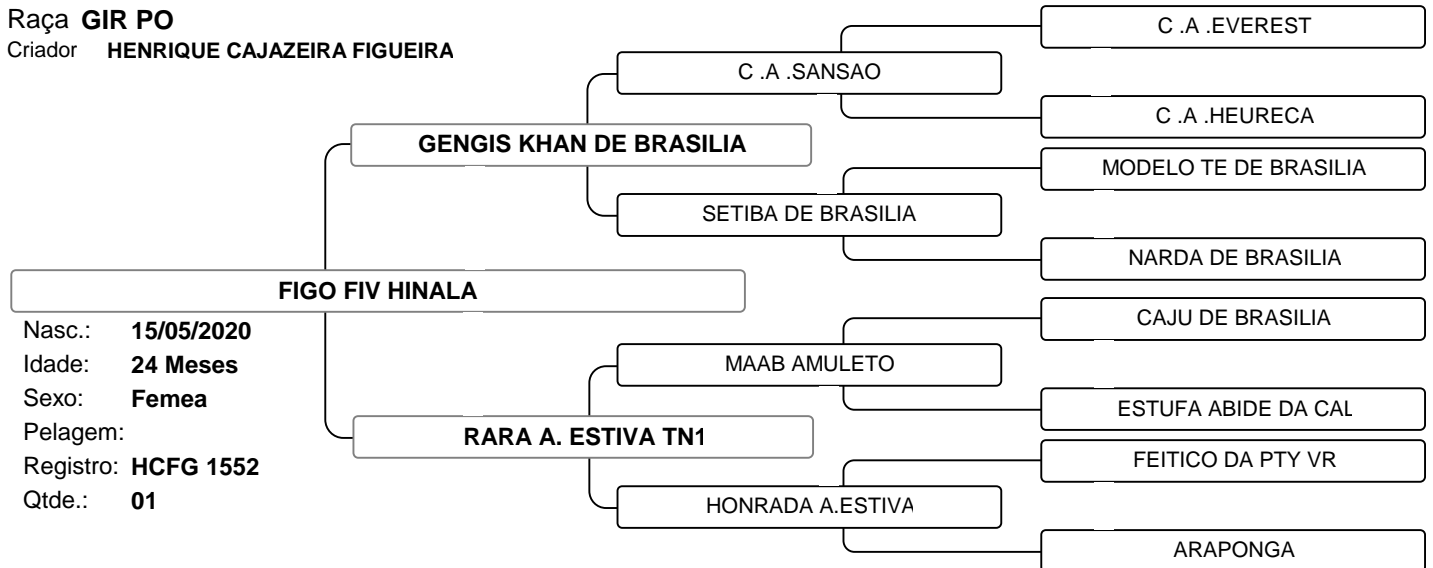

Nasc.: **15/05/2020**
 Idade: **24 Meses**
 Sexo: **Femea**
 Pelagem:
 Registro: **HCFG 1552**
 Qtde.: **01**

GIR PO!!! BETA-CASEÍNA A2A2 E GPTA 543 KG DE LEITE!!! PINTURA!!! TIPO LEITEIRO, FEMINILIDADE, ARQUEAMENTO. UMA VERDADEIRA RARIDADE!!! FIGO FIV HINALA - HCFG 1552 NA LINHA ALTA O DUAS VEZES LÍDER DO RANKING EMBRAPA ABCGIL GENGIS KHAN DE BRASÍLIA. NA LINHA BAIXA RARA ALTO ESTIVA TN1, SIMPLEMENTE O CLONE DELA QUE É UMA DAS GRANDES MARIARCAS DO GIR LEITEIRO, TETRA CAMPEÃ NACIONAL, MÃE DE INÚMEROS CAMPEÕES NACIONAIS E DE TORNEIO LEITEIRO RARA A. ESTIVA! OPORTUNIDADE ÚNICA!

LEILAO JOVENS RAINHAS

Vendedor: FIGO GENÉTICA

LOTE 005

Raça **GIR PO**

Criador **HENRIQUE CAJAZEIRA FIGUEIRA**

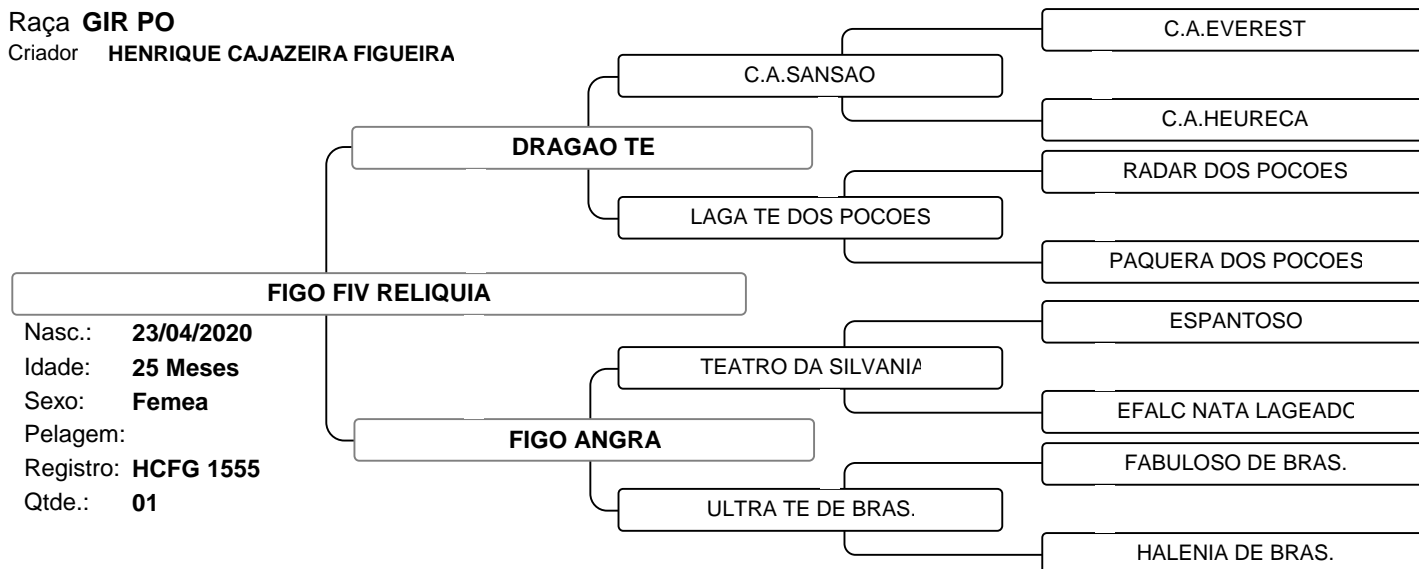

GIR PO!!! BETA-CASEÍNA A2A2 E GPTA 623 KG DE LEITE!!! SEU NOME NÃO PODERIA SER OUTRO, SEM DÚVIDAS UMA RELÍQUIA!!!
ESTRUTURA CORPORAL, ARQUEAMENTO, DESENVOLVIMENTO NUM PEDIGREE EXTREMAMENTE CONSISTENTE. FIGO FIV RELÍQUIA - HCFG 1555 UMA FILHA DO JÁ LIDER DO RANKING NACIONAL DRAGÃO TE, TOURO PROVADO, NAQUELA QUE COM CERTEZA É UMA DAS DOADORAS DE MAIOR DESTAQUE DA FIGO GENÉTICA, A EXCEPCIONAL FIGO ANGRA PROD.: 10.100 KG DE LEITE OFICIAL ABCZ!!!

Vendedor: FIGO GENÉTICA

LOTE 006

Raça **GIR PO**

Criador **HENRIQUE CAJAZEIRA FIGUEIRA**

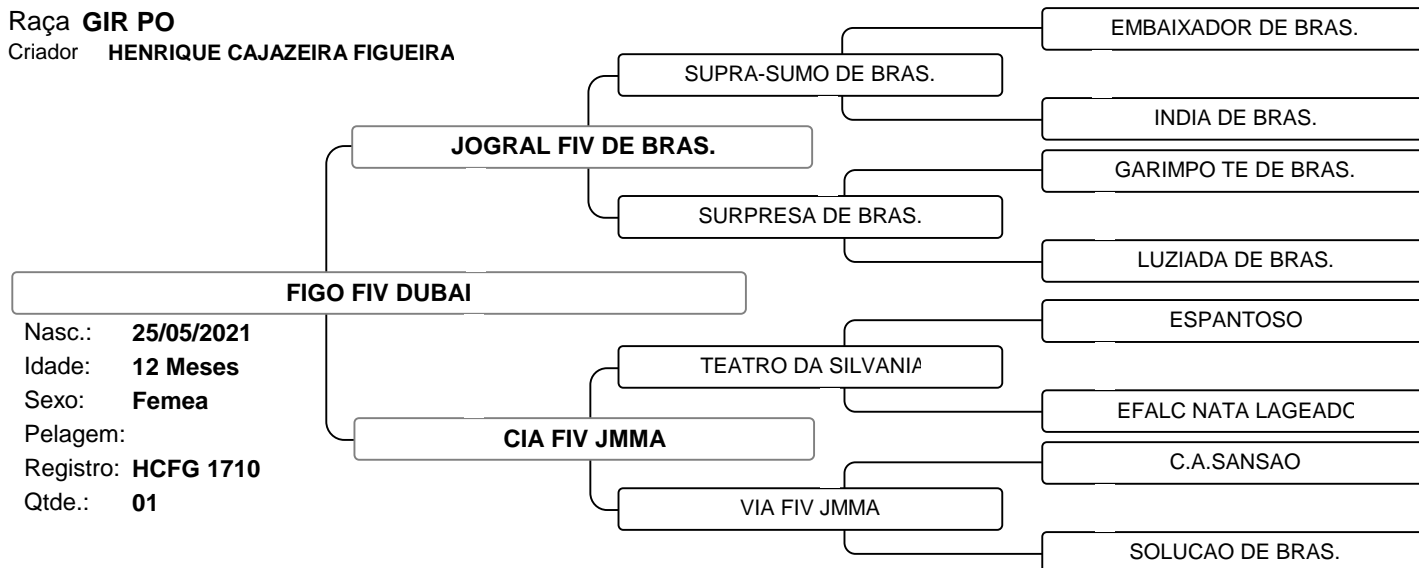

GIR PO!!! BETA CASEÍNA A2A2!!! BEZERRA DE ENCHER OS OLHOS!!! TIPO LEITEIRO EVIDENTE, FEMINILIDADE, ARQUEAMENTO E DESENVOLVIMENTO. FIGO FIV DUBAI - HCFG 1710 NA LINHA ALTA O PROVADO JOGRAL FIV DE BRASÍLIA, TOURO QUE DISPENSA COMENTÁRIOS. NA LINHA BAIXA A CAMPEÃ VACA JOVEM TORNEIO LEITEIRO PARACATU 2016 COM MÉDIA DE 57,87 KG DE LEITE CIA FIV JMMA PROD.: 8.349 KG DE LEITE OFICIAL ABCZ REUNINDO, PORTANTO, EM SEU PEDIGREE AS RECORDISTAS VIA FIV JMMA E SURPRESA DE BRASÍLIA AMBAS COM PRODUÇÃO ACIMA DOS 16.000 KG DE LEITE. PEDIGREE EXTREMAMENTE CONSISTENTE DE MUITO, MUITO LEITE!!!

LEILAO JOVENS RAINHAS

Vendedor: FIGO GENÉTICA

LOTE 007

Raça **GIR PO**

Criador **HENRIQUE CAJAZEIRA FIGUEIRA**

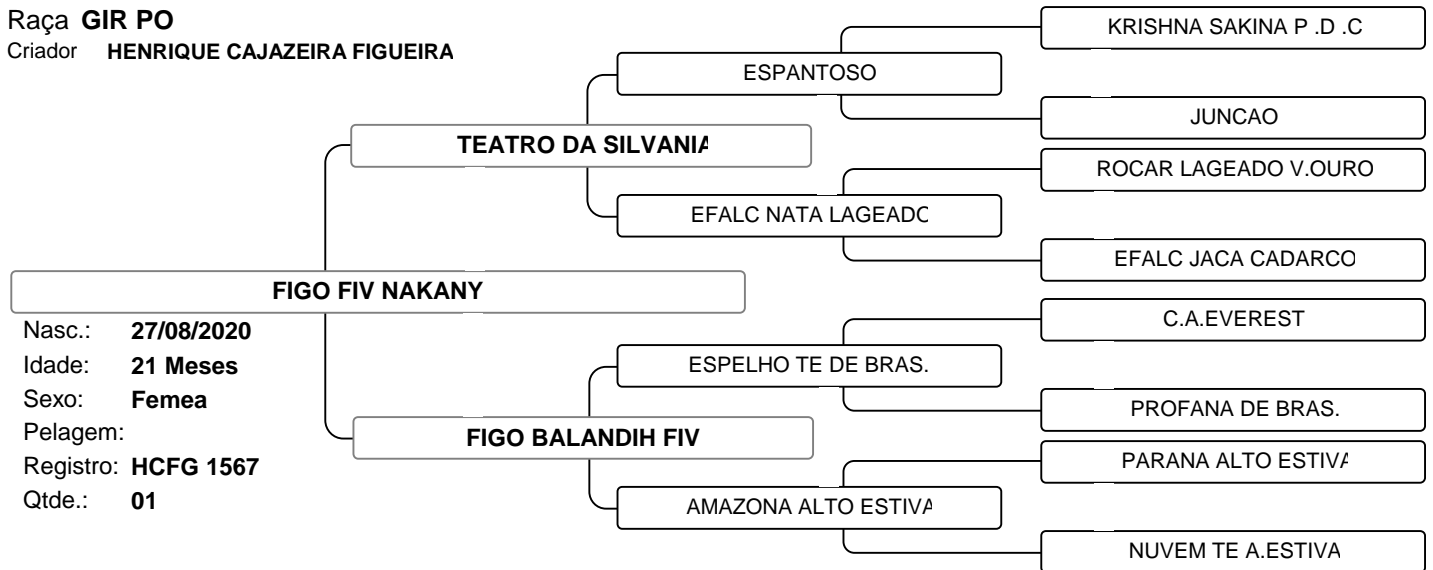

GIR PO!!! GPTA 532 KG DE LEITE!!! BELEZA RACIAL, ESTRUTURA CORPORAL, ARQUEAMENTO E MUITO EQUILIBRIO. FIGO FIV NAKANY - HCFG 1567. SEU PAI O ARQUITETO DAS GRANDES MATRIZES TEATRO DA SILVÂNIA, TOURO PROVADO, PAI TAMBÉM DAS RECORDISTAS AFRODITE, BÁRBARA, INSISTÊNCIA, MARÍLIA E ILUMINADA. SUA MÃE A CAMPEÃ NACIONAL FIGO BALANDIH FIV PROD.: 5.749 KG DE LEITE OFICIAL ABCZ DOADORA BARRIGA DE OURO DA SELEÇÃO FIGO GENÉTICA. SEGUE PRENHE DE EMBRIÃO GIR LEITEIRO DO ANTONIONE FIV CABO VERDE X EMILIA FIV ROLAND (RADAR X CHINESA DE BRASILIA) COM PARTO PREVISTO PARA 09.01.2023.

Vendedor: FIGO GENÉTICA

LOTE 008

Raça **GIR PO**

Criador **HENRIQUE CAJAZEIRA FIGUEIRA**

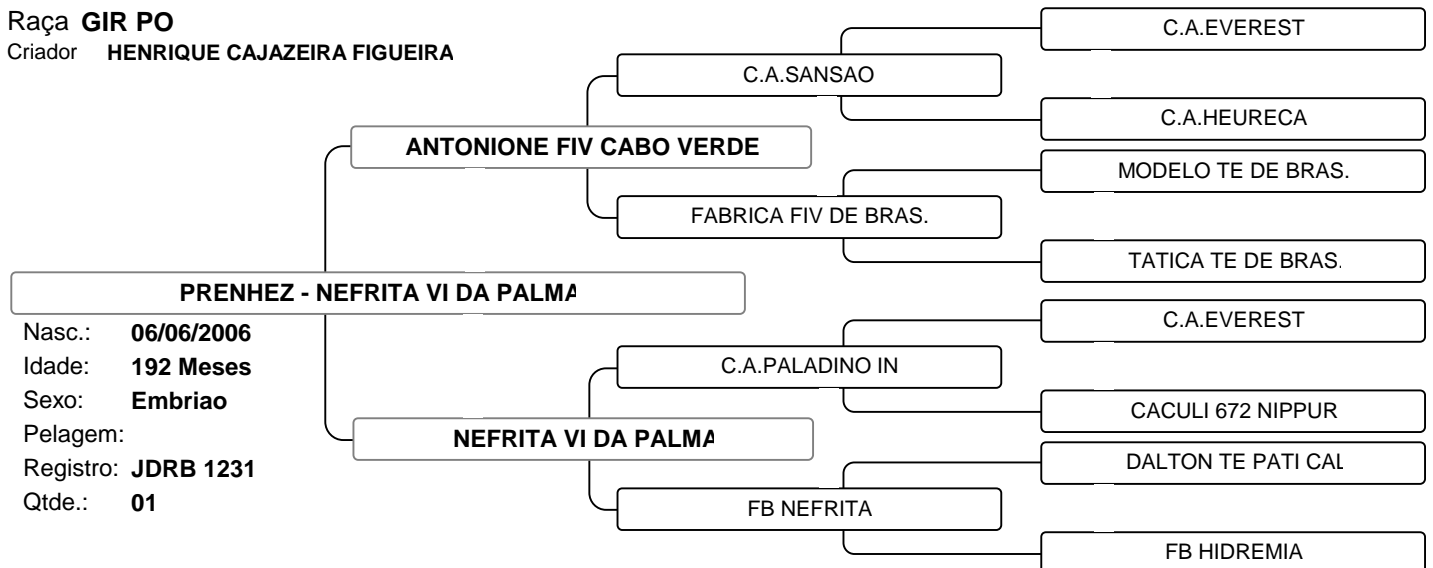

GIR PO!!! PRENHEZ SEXADA DE FÊMEA DA ESPETACULAR NEFRITA VI DA PALMA, A MAIOR LACTAÇÃO DE TODA A FAMÍLIA FB NEFRITA, TENDO ALCANÇADO OS 14.928 KG DE LEITE EM LACTAÇÃO OFICIAL ABCZ, COM MÉDIA SUPERIOR A 49 KG DE LEITE/DIA. O ACASALAMENTO É COM A GRANDE PROMESSA DO TESTE DE PROGÊNIE ANTONIONE FIV CABO VERDE UNINDO, PORTANTO, AS FAMÍLIAS NEFRITA E FÁBRICA!!! RECEPTORA MV 6572 COM PARTO PREVISTO PARA 18.12.2022.

LEILAO JOVENS RAINHAS

Vendedor: FIGO GENÉTICA

LOTE 009

Raça **GIR PO**

Criador **HENRIQUE CAJAZEIRA FIGUEIRA**

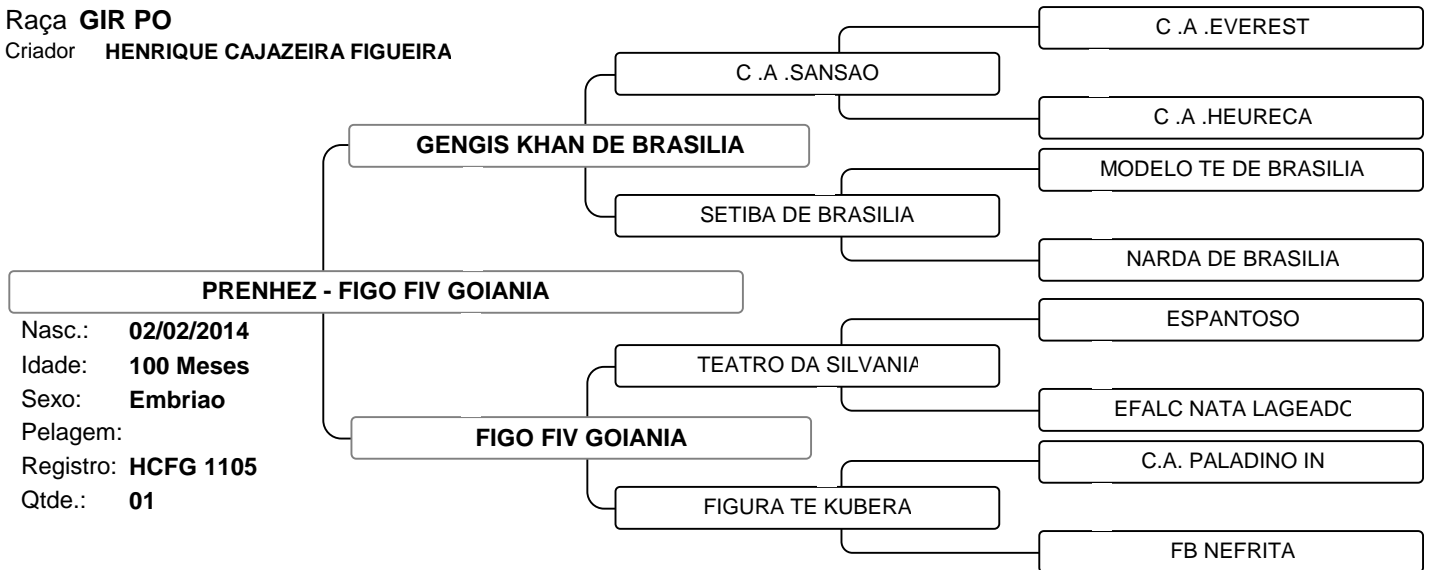

GIR PO!!! PRENHEZ SEXADA DE FÊMEA DE UMA DAS DOADORAS DE MAIOR CONFIANÇA DA FIGO GENÉTICA FIGO FIV GOIANIA PROD.: 9.675 KG DE LEITE OFICIAL ABCZ. O ACASALAMENTO É COM O DUAS VEZES LIDER DO RANKING EMBRAPA/ABCGIL GENGIS KHAN DE BRASÍLIA, UNINDO, PORTANTO, AS EXCEPCIONAIS NEFRITA, NATA, HEURECA E SETIBA!!! CONSISTÊNCIA GENÉTICA E MUITO LEITE!!! RECEPTORA MV 9541 COM PARTO PREVISTO PARA 05.06.2022.

Vendedor: FIGO GENÉTICA

LOTE 010

Raça **GIR PO**

Criador **HENRIQUE CAJAZEIRA FIGUEIRA**

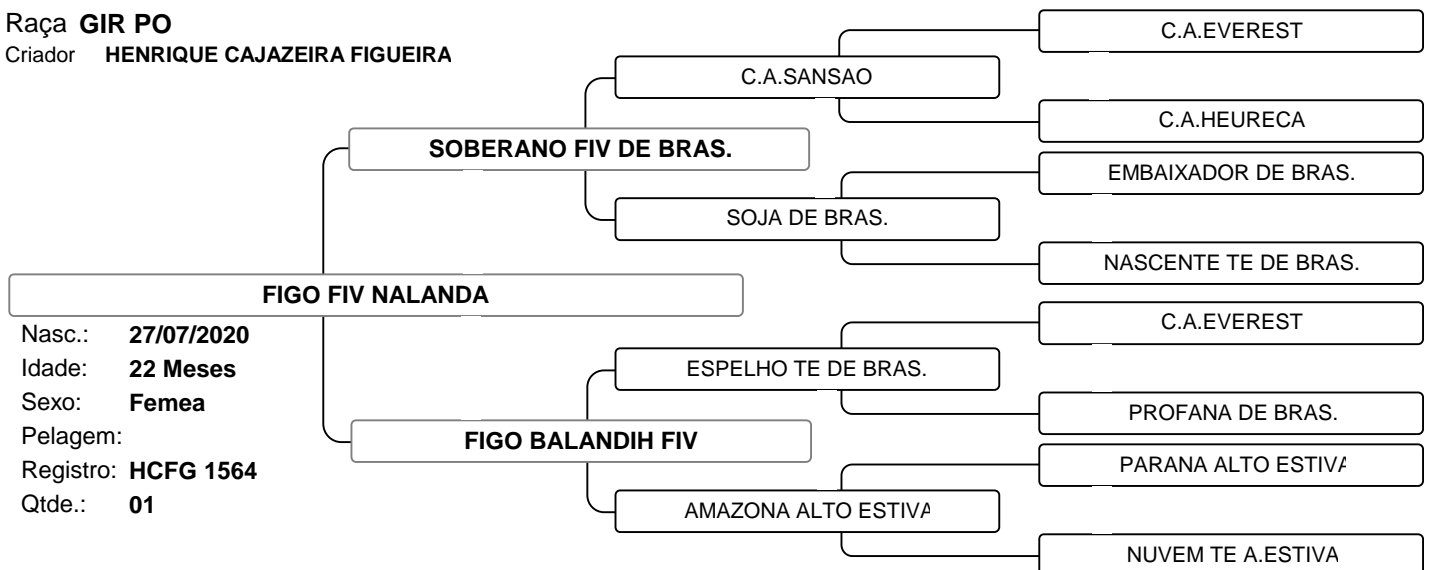

GIR PO!!! BETA CASEÍNA A2A2 E GPTA 706 KG DE LEITE!!! TIPO LEITEIRO, ESTRUTURA CORPORAL E ARQUEAMENTO. FIGO FIV NALANDA - HCFG 1564 NA LINHA ALTA A GRANDE PROMESSA DO TESTE DE PROGÊNIE SOBERANO FIV DE BRASÍLIA, NA LINHA BAIXA FIGO BALANDIH FIV PROD.: 5.749 KG DE LEITE OFICIAL ABCZ, CAMPEÃ NACIONAL, SENDO PORTANTO IRMÃ MATERNA DA GRANDE FIGO FIV FARTURA.



LEILAO JOVENS RAINHAS

Vendedor: FIGO GENÉTICA

LOTE 011

Raça **GIR PO**

Criador **HENRIQUE CAJAZEIRA FIGUEIRA**

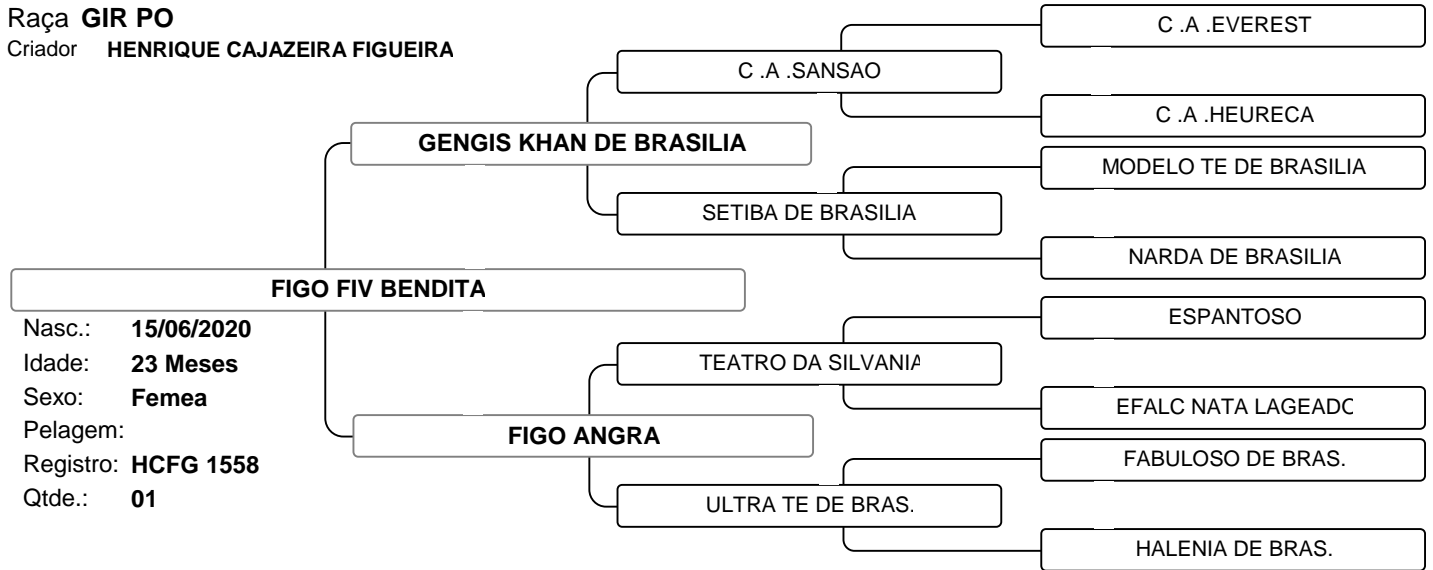

GIR PO!!! BETA CASEÍNA A2A2 E GPTA 494 KG DE LEITE!!! FORÇA LEITEIRA, ARQUEAMENTO, DESENVOLVIMENTO E MUITO EQUILÍBRIO. FIGO FIV BENDITA - HCFG 1558 UMA FILHA DO DUAS VEZES LIDER DO RANKING EMBRAPA/ABCGIL GENGIS KHAN DE BRASÍLIA NA EXCEPCIONAL FIGO ANGRA PROD.: 10.100 KG DE LEITE OFICIAL ABCZ, UMA DAS DOADORAS DE MAIOR DESTAQUE DA FIGO GENÉTICA, SENDO, PORTANTO, UMA IRMÃ PRÓPRIA DA GRANDE PROMESSA DO TESTE DE PRÓGENIE E APOSTA DA FIGO GENÉTICA FIGO FIV JADOCK.

Vendedor: FIGO GENÉTICA

LOTE 012

Raça **GIR PO**

Criador **HENRIQUE CAJAZEIRA FIGUEIRA**

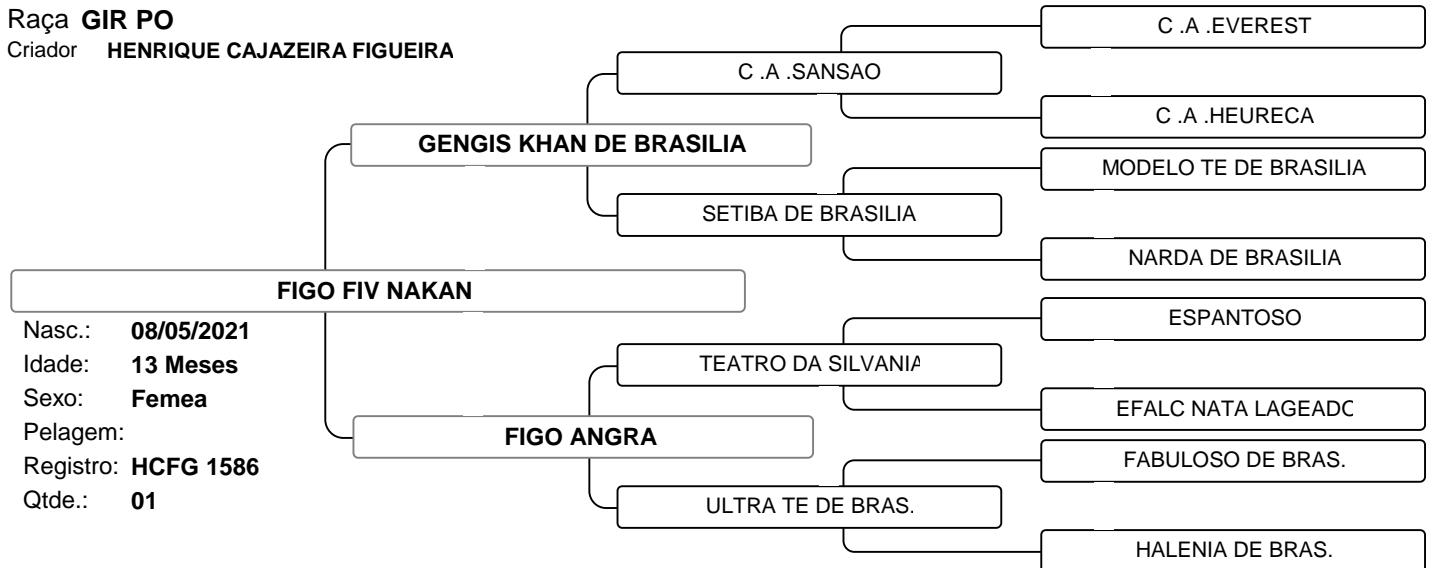

GIR PO!!! BETA CASEÍNA A2A2!!! O JOVEM REI ENTRE AS JOVENS RAINHAS! TOURINHO DE EXTREMA BELEZA RACIAL, CORRIGIDO E MUITO EQUILIBRADO! FIGO FIV NAKAN - HCFG 1586 UM FILHO DO DUAS VEZES LIDER DO RANKING EMBRAPA/ABCGIL GENGIS KHAN DE BRASÍLIA NA EXCEPCIONAL FIGO ANGRA PROD.: 10.100 KG DE LEITE OFICIAL ABCZ, UMA DAS DOADORAS DE MAIOR DESTAQUE DA FIGO GENÉTICA, SENDO, PORTANTO, UMA IRMÃ PRÓPRIA DA GRANDE PROMESSA DO TESTE DE PRÓGENIE E APOSTA DA FIGO GENÉTICA FIGO FIV JADOCK. GENÉTICA DE CENTRAL À DISPOSIÇÃO, OPORTUNIDADE ÚNICA.

LEILAO JOVENS RAINHAS

Vendedor: FIGO GENÉTICA

LOTE 013

Raça **GIR PO**

Criador **HENRIQUE CAJAZEIRA FIGUEIRA**

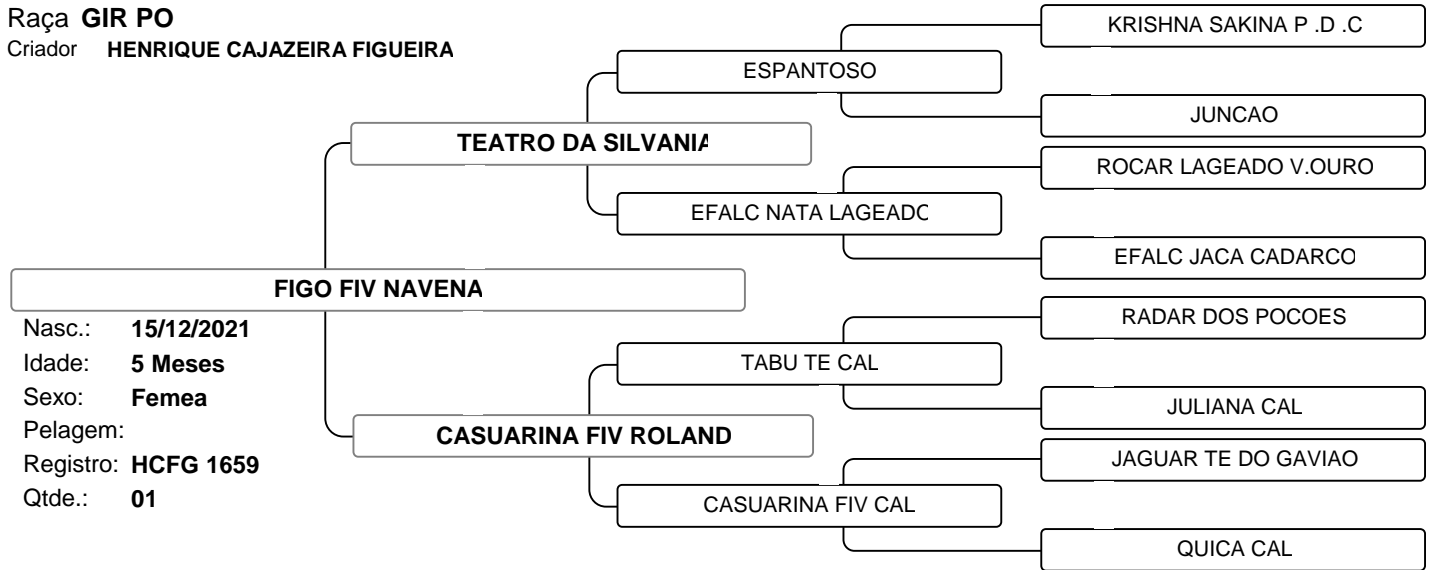

GIR PO!!! BEZERRAÇA!!!! TIPO LEITEIRO EVIDENTE, FEMINILIDADE, E MUITO EQUILIBRIO. FIGO FIV NAVENA - HCFG 1659. NA LINHA ALTA O ARQUITETO DAS GRANDES MATRIZES TEATRO DA SILVÂNIA, TOURO PROVADO, PAI TAMBÉM DAS RECORDISTAS AFRODITE, BÁRBARA, INSISTÊNCIA, MARÍLIA E ILUMINADA. NA LINHA BAIXA CASUARINA FIV ROLAND PROD.: 5.612 KG DE LEITE OFICIAL ABCZ, UMA NETA, PORTANTO, DA GRANDE CAMPEÃ NACIONAL CASUARINA FIV CAL. PEDIGREE EXTREMAMENTE CONSISTENTE, PREMIADO E ABERTO AOS GRANDES TOUROS DA ATUALIDADE. OFERTA INÉDITA QUE A FIGO GENÉTICA DISPONIBILIZA NO JOVENS RAINHAS!

Vendedor: FIGO GENÉTICA

LOTE 014

Raça **GIR PO**

Criador **HENRIQUE CAJAZEIRA FIGUEIRA**

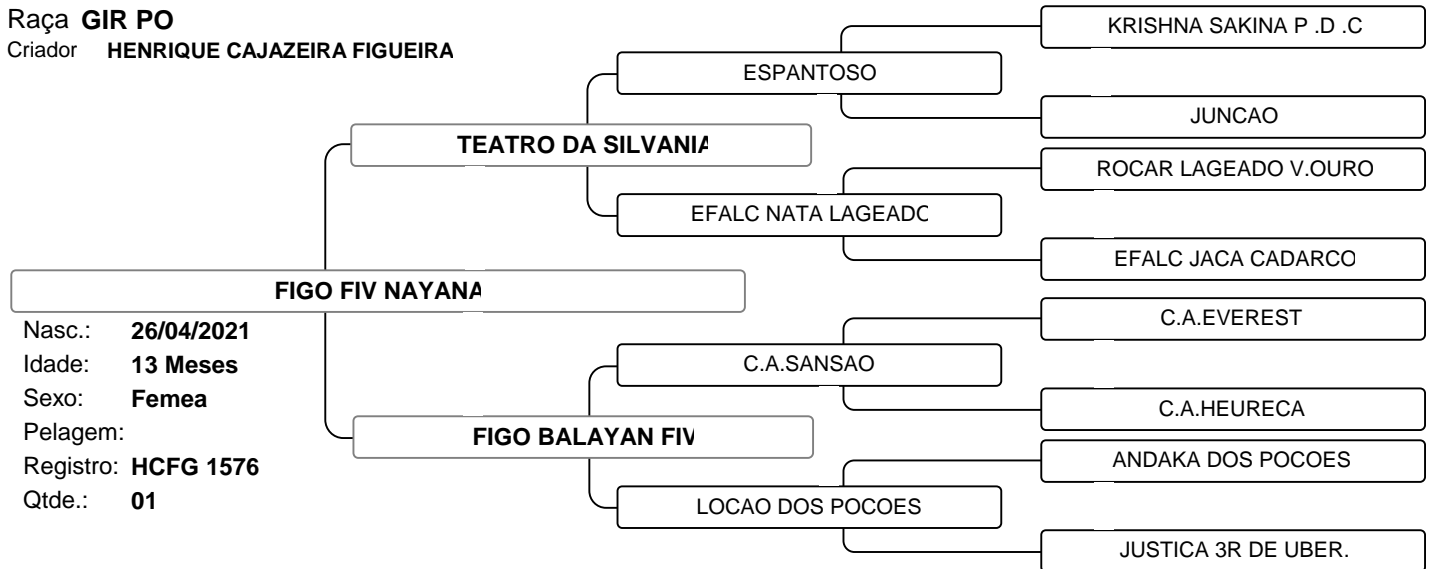

GIR PO!!! BETA CASEÍNA A2A2 E GPTA 633 KG DE LEITE! DESENVOLVIMENTO, TIPO LEITEIRO E MUITA FEMINILIDADE. FIGO FIV NAYANA - HCFG 1576. NA LINHA ALTA O ARQUITETO DAS GRANDES MATRIZES TEATRO DA SILVÂNIA, TOURO PROVADO, PAI TAMBÉM DAS RECORDISTAS AFRODITE, BÁRBARA, INSISTÊNCIA, MARÍLIA E ILUMINADA. NA LINHA BAIXA A JÁ DESAPARECIDA FIGO BALAYAN FIV PROD.: 8.686 KG DE LEITE OFICIAL ABCZ DOADORA VENTRE DE OURO DA SELEÇÃO FIGO GENÉTICA QUE RESGATA O SANGUE DA GRANDE LOÇÃO DOS POÇÕES PROD.: 10.037 KG DE LEITE OFICIAL ABCZ.

LEILAO JOVENS RAINHAS

Vendedor: FIGO GENÉTICA

LOTE 015

Raça **GIR PO**

Criador **HENRIQUE CAJAZEIRA FIGUEIRA**

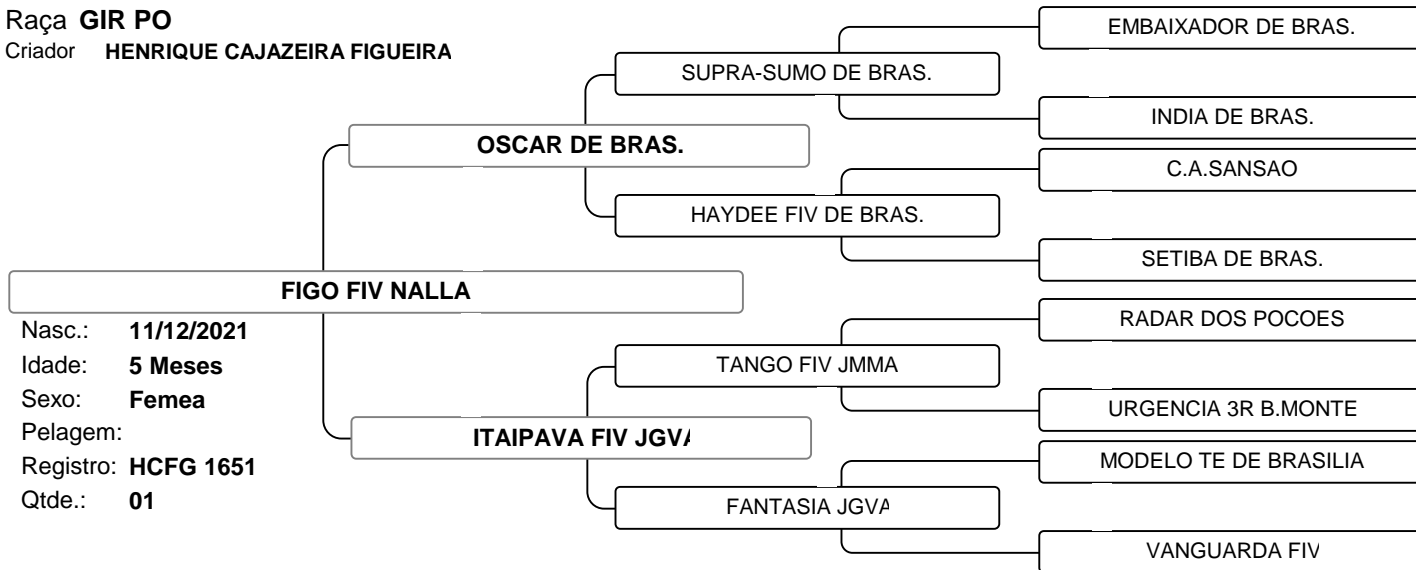

GIR PO!!! BETA CASEÍNA A2A2!!! UMA VERDADEIRA PINTURA!!! BELEZA RACIAL, ESTRUTURA, FEMINILIDADE E MUITO EQUILIBRIO. FIGO FIV NALLA - HCFG 1651. NA LINHA ALTA UMA DAS PROMESSAS DO TESTE DE PROGÊNIE OSCAR DE BRASÍLIA. NA LINHA BAIXA O GRANDE DESTAQUE DESTA LEILÃO ITAIPAVA FIV JGVA PROD.: 8.909 KG DE LEITE OFICIAL ABCZ, DOADORA QUE IMPRESSIONA PELA ESTRUTURA, SAÚDE E FERTILIDADE. PEDIGREE EXTREMAMENTE CONSISTENTE QUE UNE PRODUTIVIDADE E LONGEVIDADE!

Vendedor: FIGO GENÉTICA

LOTE 016

Raça **GIR PO**

Criador **HENRIQUE CAJAZEIRA FIGUEIRA**

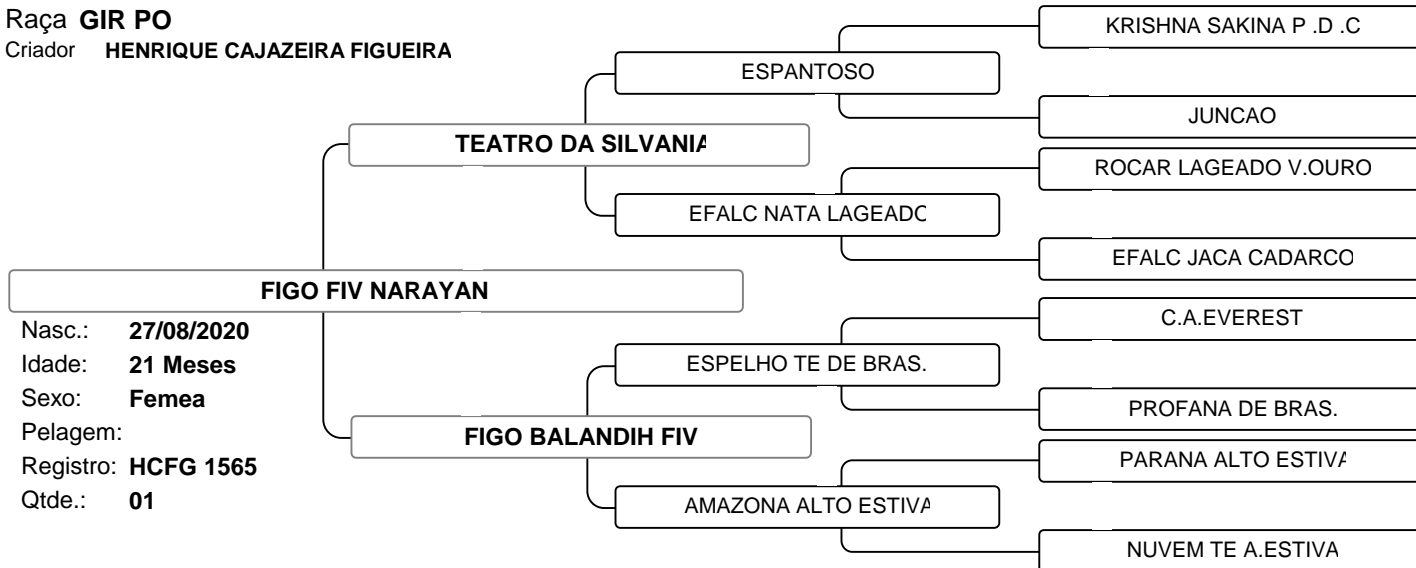

GIR PO!!! GPTA 532 KG DE LEITE!!! BELEZA RACIAL, ESTRUTURA CORPORAL, DESENVOLVIMENTO, ARQUEAMENTO E MUITO EQUILIBRIO. FIGO FIV NARAYAN - HCFG 1565. SEU PAI O ARQUITETO DAS GRANDES MATRIZES TEATRO DA SILVÂNIA, TOURO PROVADO, PAI TAMBÉM DAS RECORDISTAS AFRODITE, BÁRBARA, INSISTÊNCIA, MARÍLIA E ILUMINADA. SUA MÃE A CAMPEÃ NACIONAL FIGO BALANDI# FIV PROD.: 5.749 KG DE LEITE OFICIAL ABCZ DOADORA BARRIGA DE OURO DA SELEÇÃO FIGO GENÉTICA. SEGUE PLENHE DE EMBRIÃO GIR LEITEIRO DO ANTONIONE FIV CABO VERDE X EMÍLIA FIV ROLAND (RADAR X CHINESA DE BRASÍLIA) COM PARTO PREVISTO PARA 09.01.2023.



LEILAO JOVENS RAINHAS

Vendedor: FIGO GENÉTICA

LOTE 017

Raça **GIR PO**

Criador **HENRIQUE CAJAZEIRA FIGUEIRA**

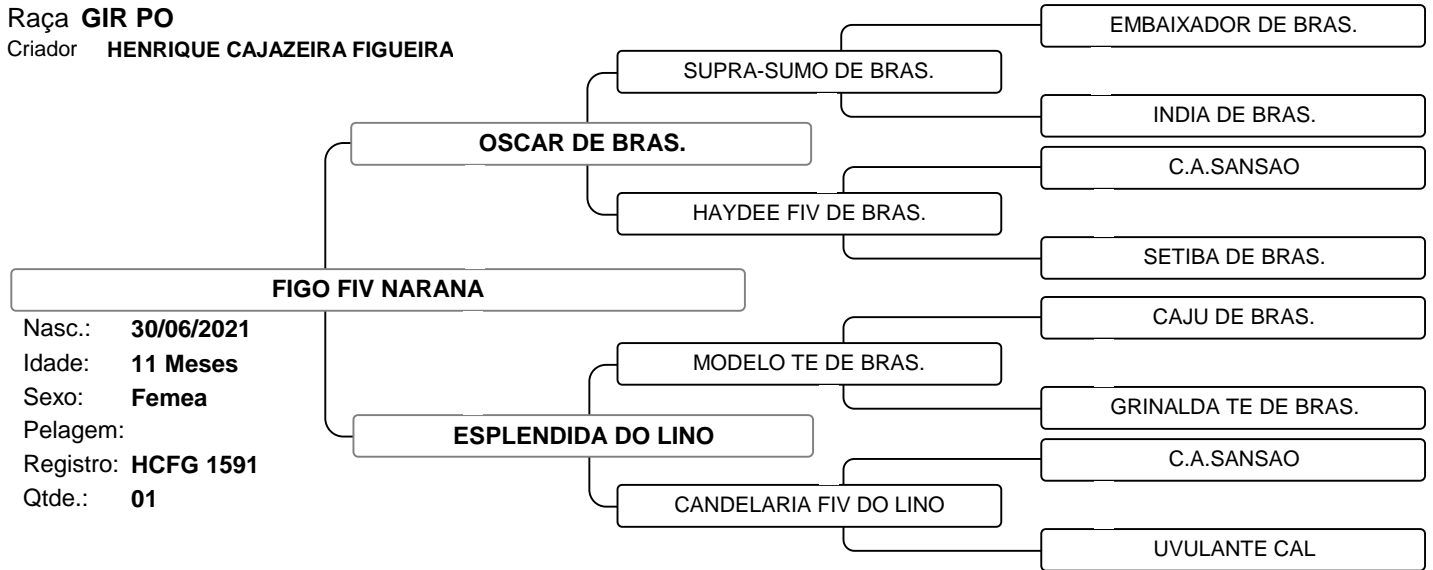

Nasc.: **30/06/2021**
 Idade: **11 Meses**
 Sexo: **Femea**
 Pelagem:
 Registro: **HCFG 1591**
 Qtde.: **01**

GIR PO!!! BETA CASEINA A2A2!!! DOCILIDADE, PROFUNDIDADE, ARQUEAMENTO E TIPO LEITEIRO EVIDENTES. FIGO FIV NARANA - HCFG 1591. NA LINHA ALTA UMA DAS PROMESSAS DO TESTE DE PROGÊNIE OSCAR DE BRASÍLIA, UM FILHO DO PROVADO SUPRA-SUMO NA HAYDEE FIV DE BRASÍLIA IRMÃ PRÓPRIA DO TAMBÉM PROVADO GENGIS KHAN DE BRASÍLIA. NA LINHA BAIXA ESPLENDIDA DO LINO PROD.: 3.658 KG DE LEITE OFICIAL ABCZ EM 119 DIAS ABERTA DOADORA DE CONFIANÇA DA FIGO GENÉTICA.

Vendedor: FIGO GENÉTICA

LOTE 018

Raça **GIR PO**

Criador **HENRIQUE CAJAZEIRA FIGUEIRA**

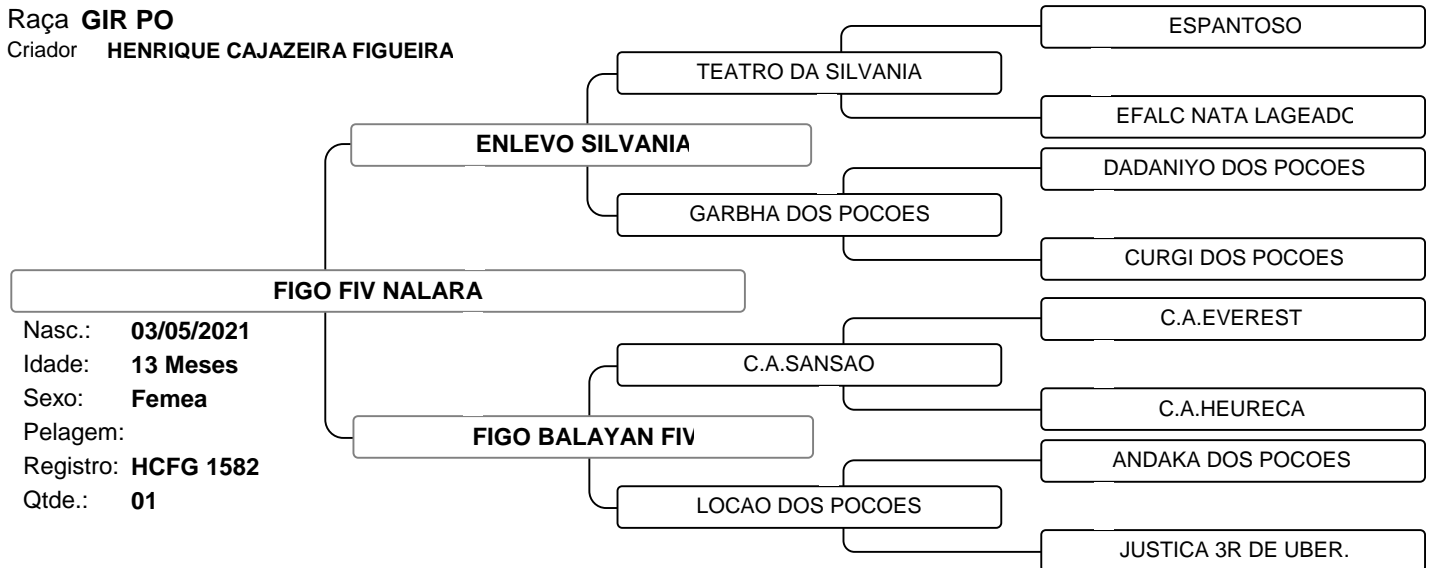

Nasc.: **03/05/2021**
 Idade: **13 Meses**
 Sexo: **Femea**
 Pelagem:
 Registro: **HCFG 1582**
 Qtde.: **01**

GIR PO!!! BETA CASEINA A2A2 E GPTA 521 KG DE LEITE!!! BELEZA RACIAL, FEMINILIDADE E ESTRUTURA CORPORAL. FIGO FIV NALARA - HCFG 1582. NA LINHA ALTA O PROVADO ENLEVO DA SILVÂNIA. NA LINHA BAIXA A JÁ DESAPARECIDA FIGO BALAYAN FIV PROD.: 8.686 KG DE LEITE OFICIAL ABCZ DOADORA VENTRE DE OURO DA SELEÇÃO FIGO GENÉTICA RESGATANDO O SANGUE DAS GRANDES DOADORAS DA FAZENDA POÇÕES LOÇÃO E GARBHA AMBAS COM PRODUÇÃO SUPERIOR AOS 10.000 KG DE LEITE OFICIAL ABCZ. CONSISTÊNCIA GENÉTICA E MUITO, MUITO LEITE!



LEILAO JOVENS RAINHAS

Vendedor: FIGO GENÉTICA

LOTE 019

Raça **GIR PO**

Criador **HENRIQUE CAJAZEIRA FIGUEIRA**

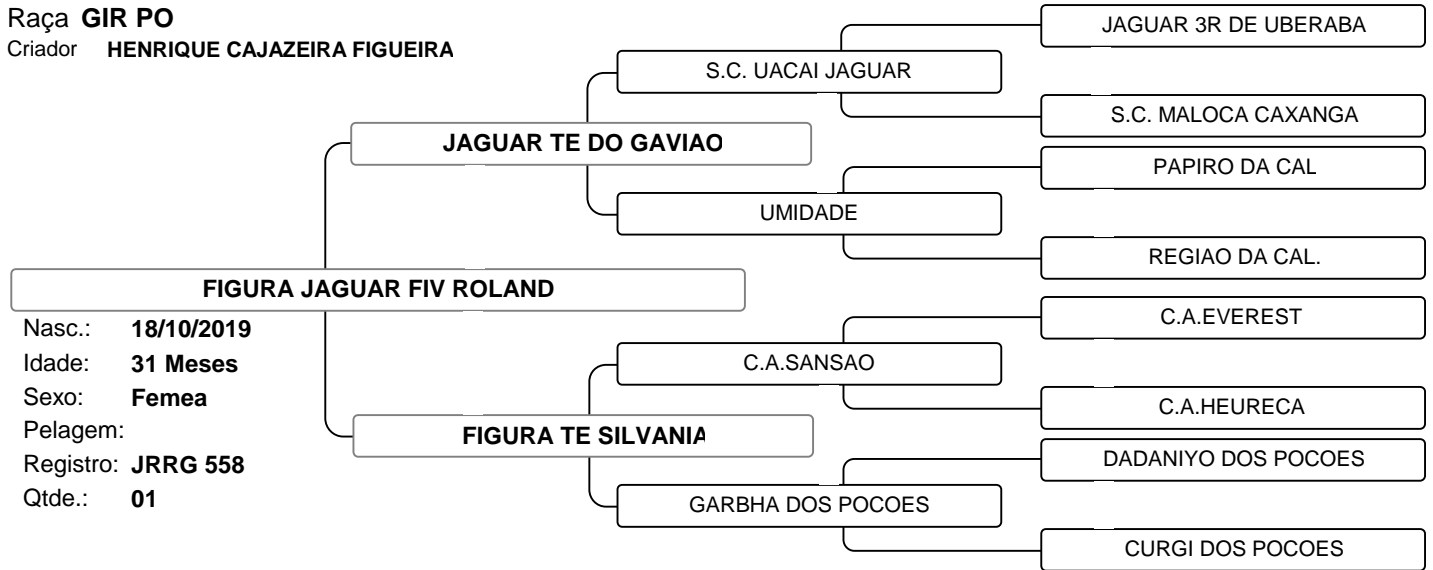

GIR PO!!! BETA CASEINA A2A2 E GPTA DE INCRÍVEIS 810 KG DE LEITE!!! BELEZA RACIAL, ESTRUTURA CORPORAL, TIPO LEITEIRO EVIDENTE E UM PROJETO DE ÚBERE ESPETACULAR!!! FIGURA JAGUAR FIV ROLAND - JRRG 558. NA LINHA ALTA O PROVADO JAGUAR TE DO GAVIAO PAI DAS RECORDISTAS MUNDIAIS, BANDEIRA, HELGA E JIBA ALÉM DAS LIDERANÇAS DO GENOMA. NA LINHA BAIXA FIGURA TE SILVANIA PROD.: 7.967 KG DE LEITE OFICIAL ABCZ IRMÃ MATERNA DOS PROVADOS DOM E ENLEVO DA SILVÂNIA. SEGUE PRENHE DO FIGO FIV TAJ MAHAL (C.A SANSÃO X RARA A ESTIVA TN1) COM PARTO PREVISTO PARA JULHO/2022.

Vendedor: FIGO GENÉTICA

LOTE 020

Raça **GIR PO**

Criador **HENRIQUE CAJAZEIRA FIGUEIRA**

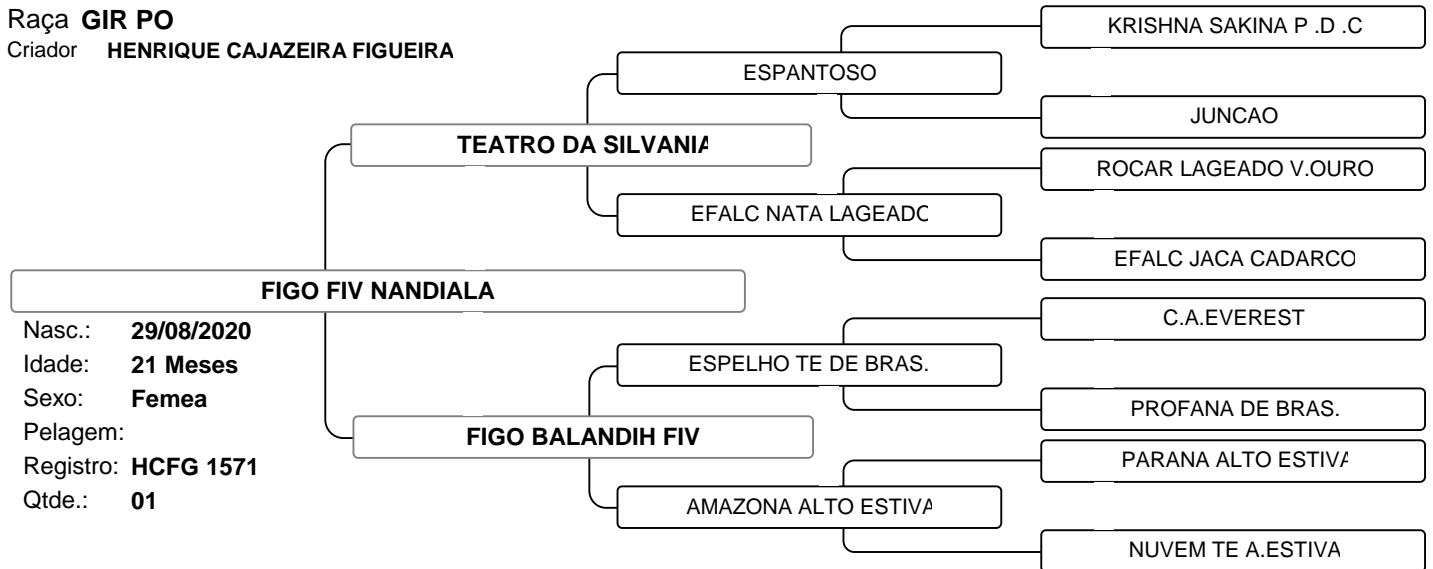

GIR PO!!! GPTA 460 KG DE LEITE!!! BELEZA RACIAL, ESTRUTURA CORPORAL, FEMINILIDADE E MUITO EQUILIBRIO. FIGO FIV NANDIALA - HCFG 1571. SEU PAI O ARQUITETO DAS GRANDES MATRIZES TEATRO DA SILVÂNIA, TOURO PROVADO, PAI TAMBÉM DAS RECORDISTAS AFRODITE, BÁRBARA, INSISTÊNCIA, MARÍLIA E ILUMINADA. SUA MÃE A CAMPEÃ NACIONAL FIGO BALANDIHI FIV PROD.: 5.749 KG DE LEITE OFICIAL ABCZ DOADORA BARRIGA DE OURO DA SELEÇÃO FIGO GENÉTICA. PEDIGREE EXTREMAMENTE CONSISTENTE E RECHEADO DE RECORDISTAS MUNDIAIS DE PRODUÇÃO.



LEILAO JOVENS RAINHAS

Vendedor: FIGO GENÉTICA

LOTE 021

Raça **GIR PO**

Criador **HENRIQUE CAJAZEIRA FIGUEIRA**

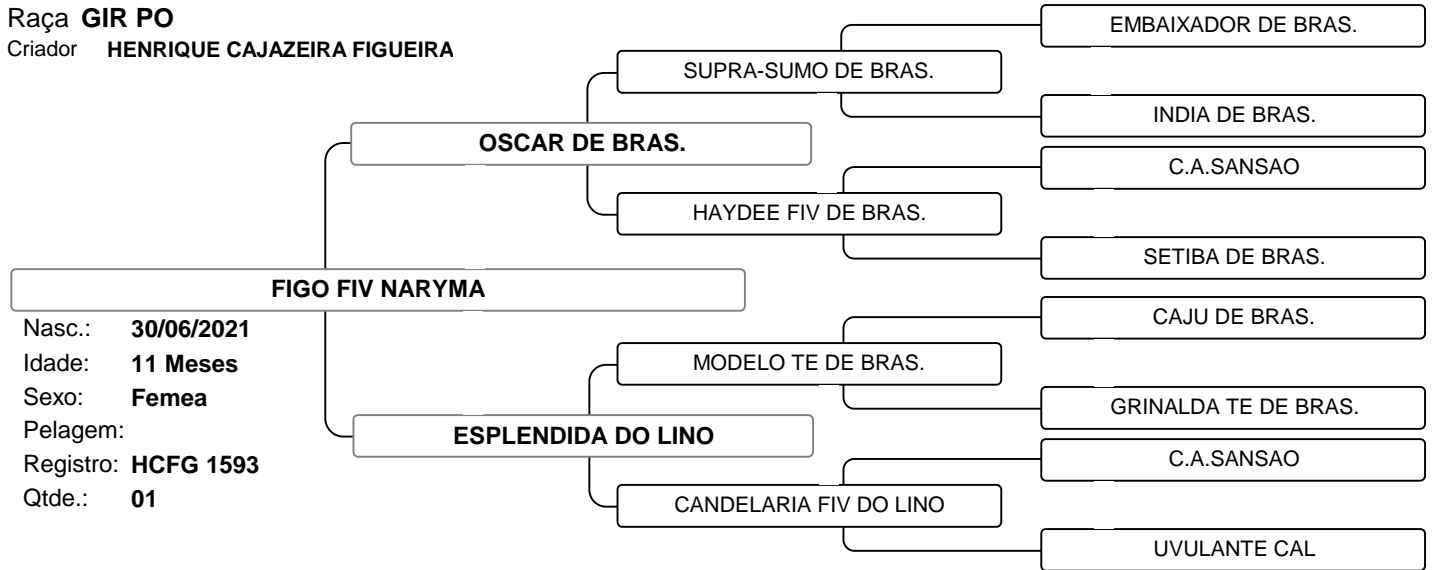

GIR PO!!! BETA CASEINA A2A2!!! DOCILIDADE, PROFUNDIDADE, ARQUEAMENTO E TIPO LEITEIRO EVIDENTES. FIGO FIV NARYMA - HCFG 1593. NA LINHA ALTA UMA DAS PROMESSAS DO TESTE DE PROGÊNIE OSCAR DE BRASÍLIA, UM FILHO DO PROVADO SUPRA-SUMO NA HAYDEE FIV DE BRASÍLIA IRMÃ PRÓPRIA DO TAMBÉM PROVADO GENGIS KHAN DE BRASÍLIA. NA LINHA BAIXA ESPLENDIDA DO LINO PROD.: 3.658 KG DE LEITE OFICIAL ABCZ EM 119 DIAS ABERTA DOADORA DE CONFIANÇA DA FIGO GENÉTICA.

Vendedor: FIGO GENÉTICA

LOTE 022

Raça **GIR PO**

Criador **HENRIQUE CAJAZEIRA FIGUEIRA**

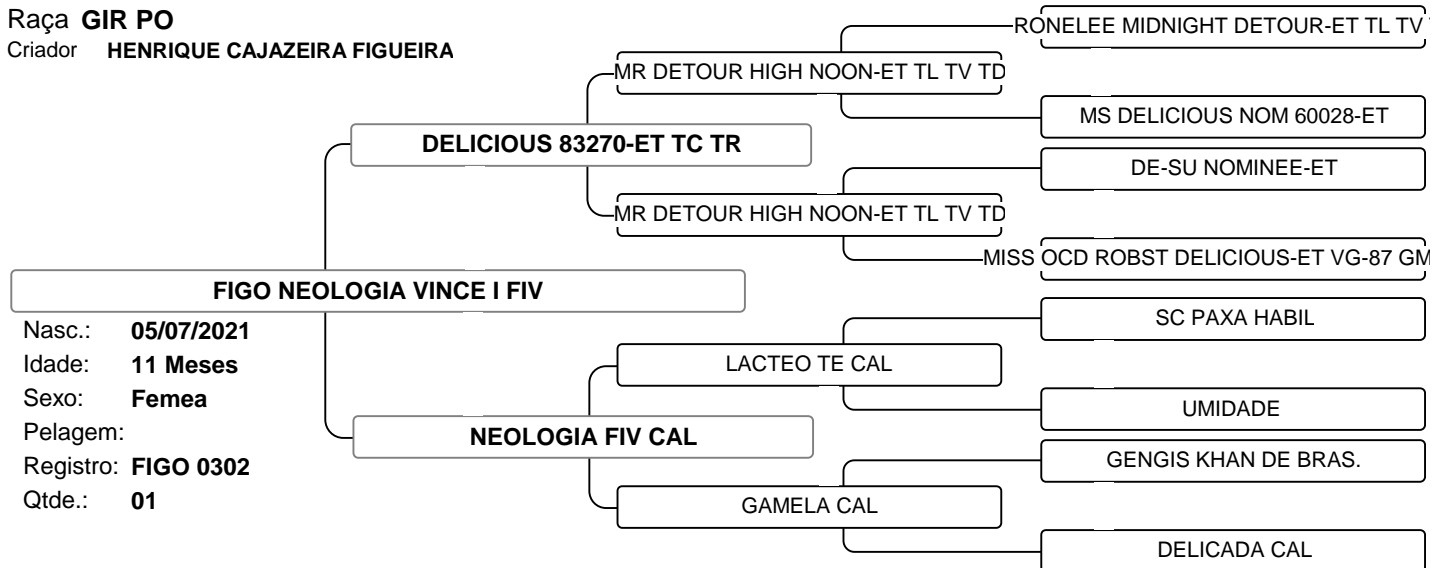

CERTIFICADO DE CONTROLE DE GENEALOGIA CCG ½, LIVRO FECHADO, PRODUTO DE FIV!!! BETA CASEINA A2A2!!!
 FIGO NEOLOGIA VINCE I FIV - FIGO 0302
 PAI: DELICIOUS 83270-ET TC TR, REPRODUTOR HOLANDÊS PROVADO.
 MÃE: NEOLOGIA FIV CAL, PROD.: 7.360 KG DE LEITE OFICIAL ABCZ ABERTA.
 TIPO LEITEIRO EVIDENTE, FEMINILIDADE E MUITO EQUILIBRIO ALIADOS A UM SISTEMA MAMÁRIO EXCEPCIONAL.

LEILAO JOVENS RAINHAS

Vendedor: FIGO GENÉTICA

LOTE 023

Raça **GIR PO**

Criador **HENRIQUE CAJAZEIRA FIGUEIRA**

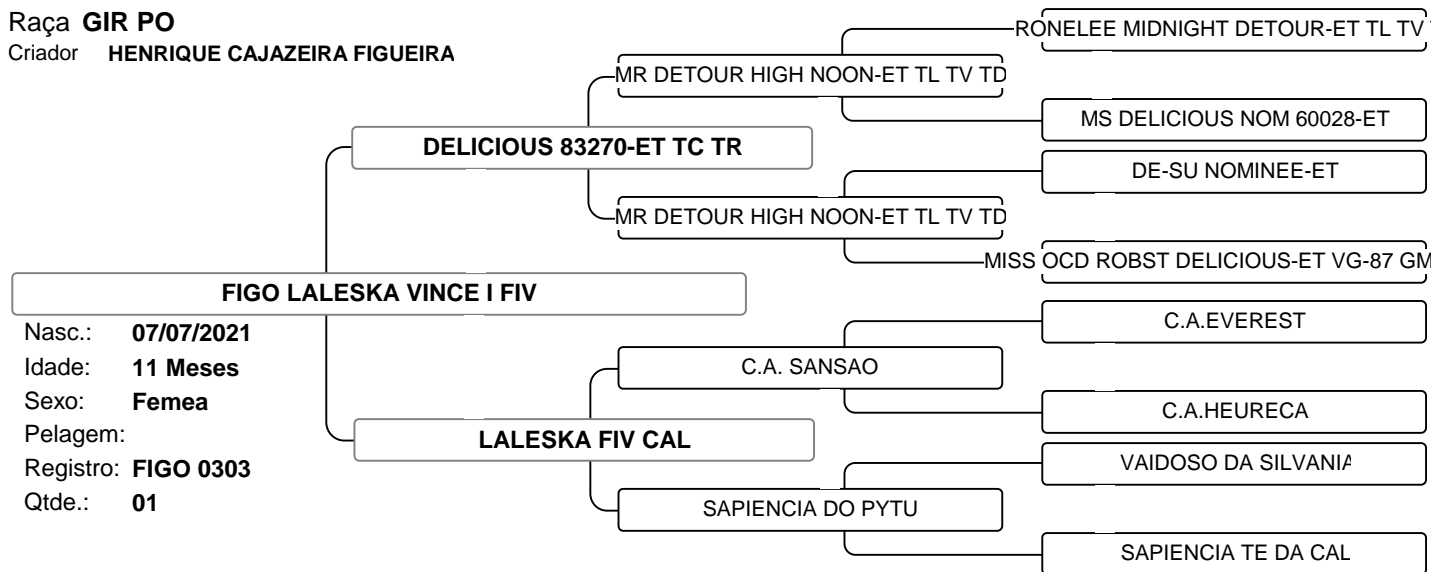

CERTIFICADO DE CONTROLE DE GENEALOGIA CCG ½, LIVRO FECHADO, PRODUTO DE FIV!!! BETA CASEINA A2A2!!!
 FIGO LALESKA VINCE I FIV - FIGO 0303
 PAI: DELICIOUS 83270-ET TC TR, REPRODUTOR HOLANDÊS PROVADO.
 MÃE: LALESKA FIV CAL PROD.: 8.309 KG DE LEITE OFICIAL ABCZ
 TIPO LEITEIRO EVIDENTE, FEMINILIDADE, ARQUEAMENTO, DESENVOLVIMENTO E MUITO EQUILIBRIO!

Vendedor: FIGO GENÉTICA

LOTE 024

Raça **1/2 HOL + 1/2 GIR**

Criador **DORIVAL A. C. JACOMASSI**

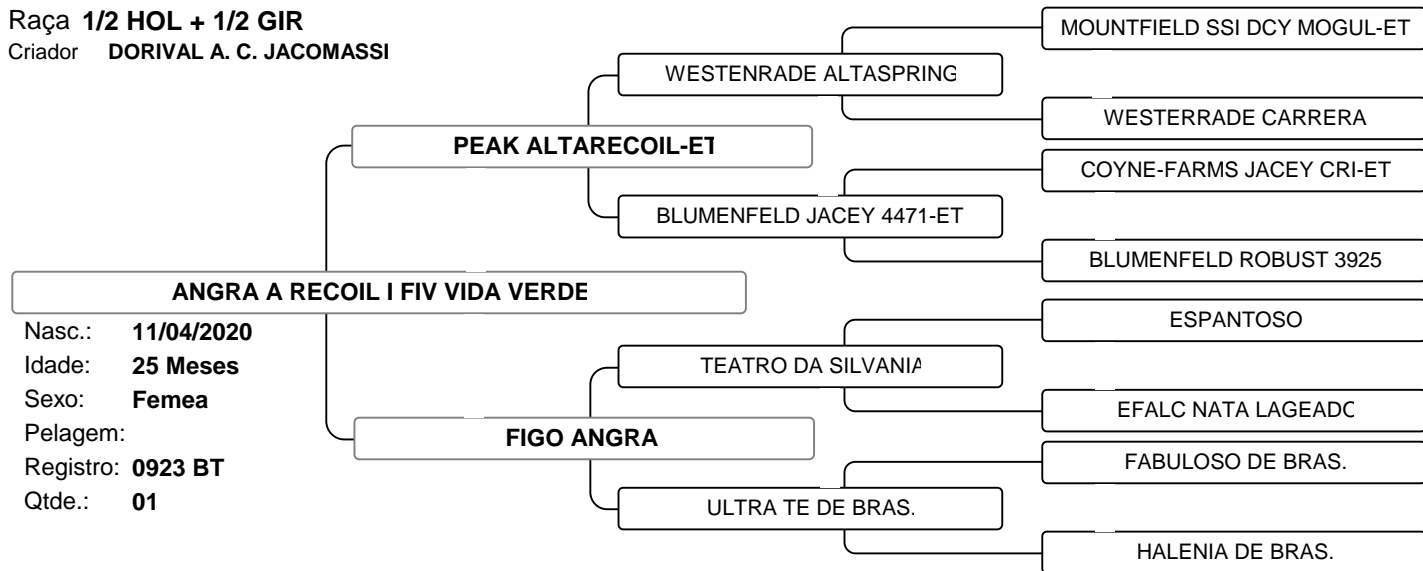

CERTIFICADO DE CONTROLE DE GENEALOGIA CCG ½, LIVRO FECHADO, PRODUTO DE FIV!!! BETA CASEINA A2A2!!!
 ANGRA A RECOIL I FIV VIDA VERDE - 0923-BT
 PAI: PEAK ALTARECOIL-ET, REPRODUTOR HOLANDÊS PROVADO
 MÃE: FIGO ANGRA, DOADORA BARRIGA DE OURO PROD.: 10.100 KG DE LEITE OFICIAL ABCZ.
 TIPO LEITEIRO EVIDENTE, FEMINILIDADE E MUITO EQUILIBRIO ALIADOS A UM SISTEMA MAMÁRIO EXCEPCIONAL. SEGUE
 PRENHE DO FIGO HATAN (PATRIMÔNIO X FIGO BANDALA FIV) COM PARTO PREVISTO PARA JUNHO/2022.

LEILAO JOVENS RAINHAS

Vendedor: FIGO GENÉTICA

LOTE 025

Raça **1/2 HOL + 1/2 GIR**

Criador **HENRIQUE CAJAZEIRA FIGUEIRA**

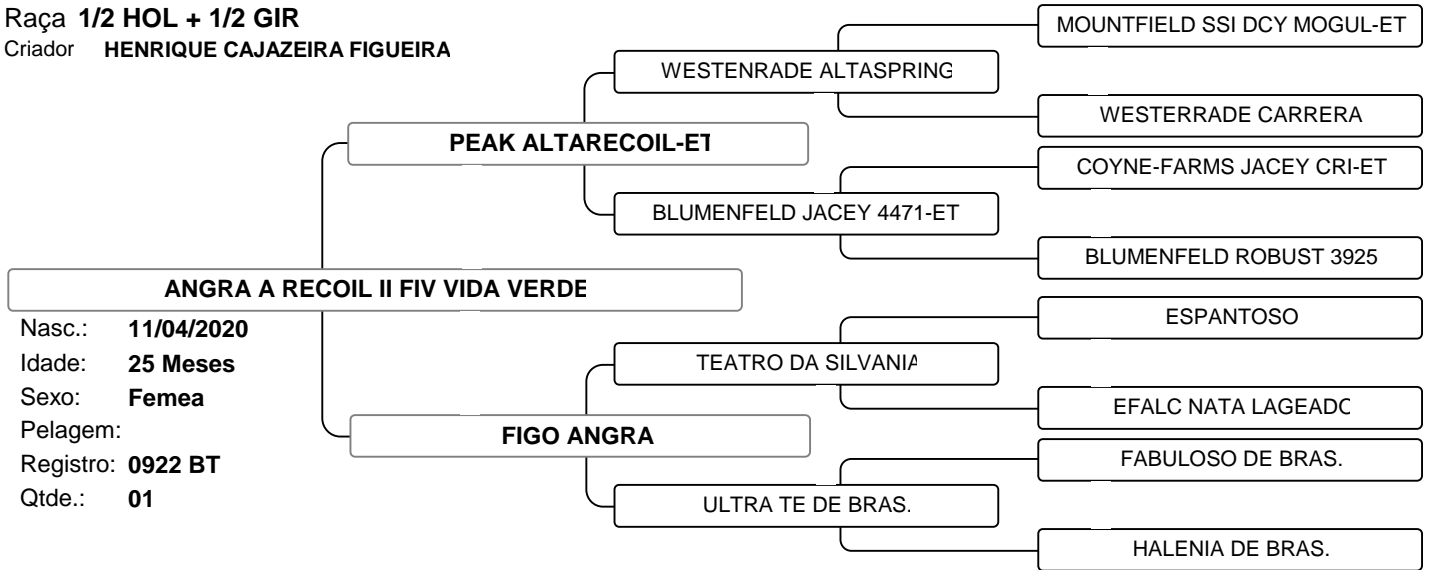

CERTIFICADO DE CONTROLE DE GENEALOGIA CCG ½, LIVRO FECHADO, PRODUTO DE FIV!!! BETA CASEINA A2A2!!!
ANGRA A RECOIL II FIV VIDA VERDE - 0922-BT
PAI: PEAK ALTARECOIL-ET, REPRODUTOR HOLANDÊS PROVADO
MÃE: FIGO ANGRA, DOADORA BARRIGA DE OURO PROD.: 10.100 KG DE LEITE OFICIAL ABCZ.
TIPO LEITEIRO EVIDENTE, FEMINILIDADE E MUITO EQUILIBRIO ALIADOS A UM SISTEMA MAMÁRIO EXCEPCIONAL. SEGUE
PRENHE DO FIGO HATAN (PATRIMÔNIO X FIGO BANDALA FIV) COM PARTO PREVISTO PARA JUNHO/2022.